

全道新人大会の軌跡

◎平成5年度 10月23日(土)・24日(日)・26日(火) 於:札幌月寒ラグビー場

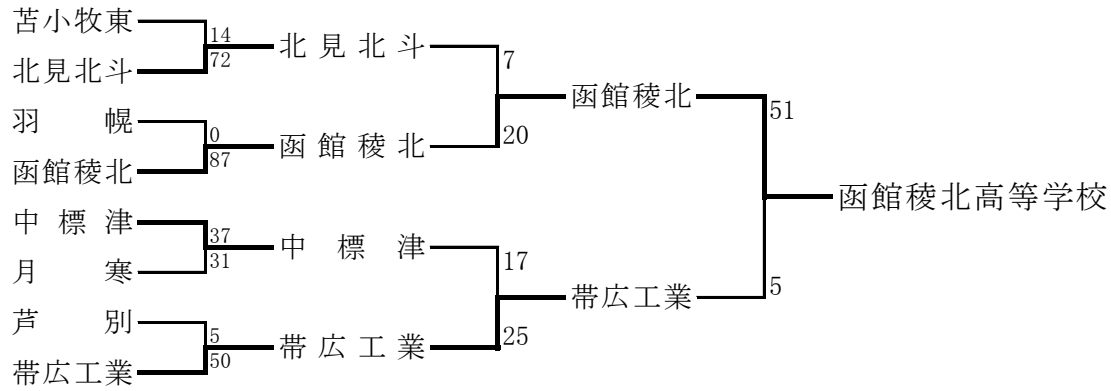

◎平成6年度 10月22日(土)・23日(日)・25日(火) 於:札幌月寒ラグビー場

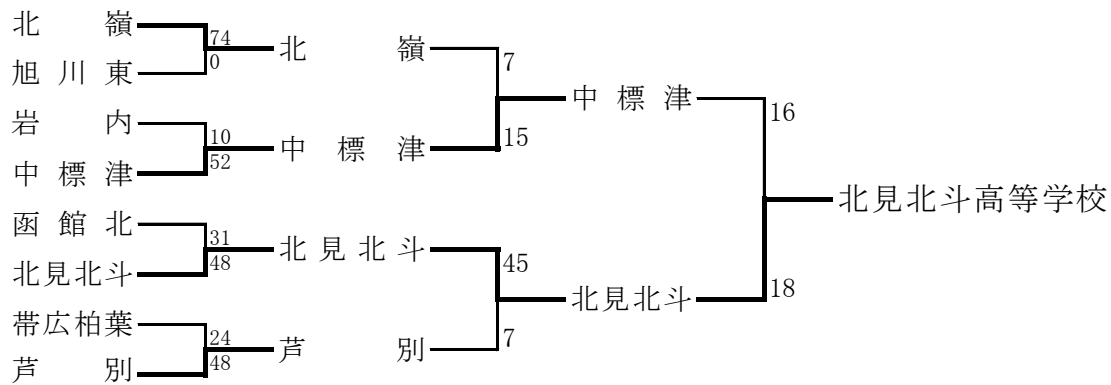

◎平成7年度 10月21日(土)・22日(日)・24日(火) 於:札幌月寒ラグビー場

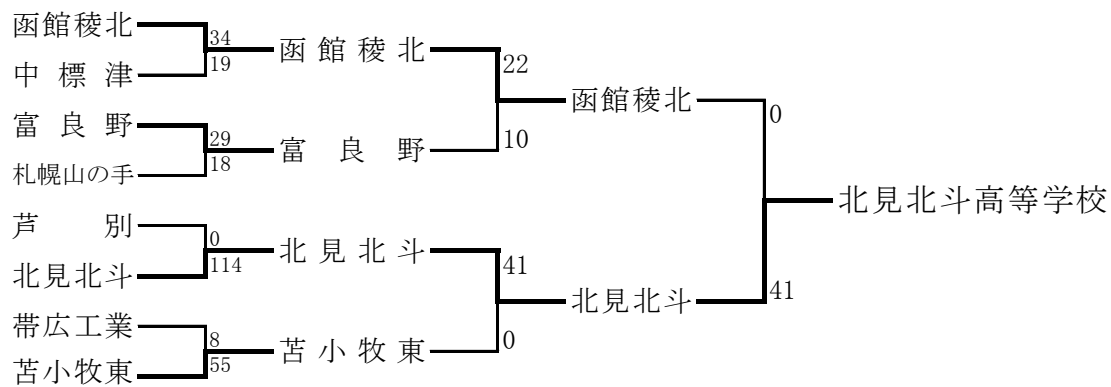

◎平成8年度 10月17日(木)・18日(金)・20日(日)・21日(月) 於:札幌月寒ラグビー場

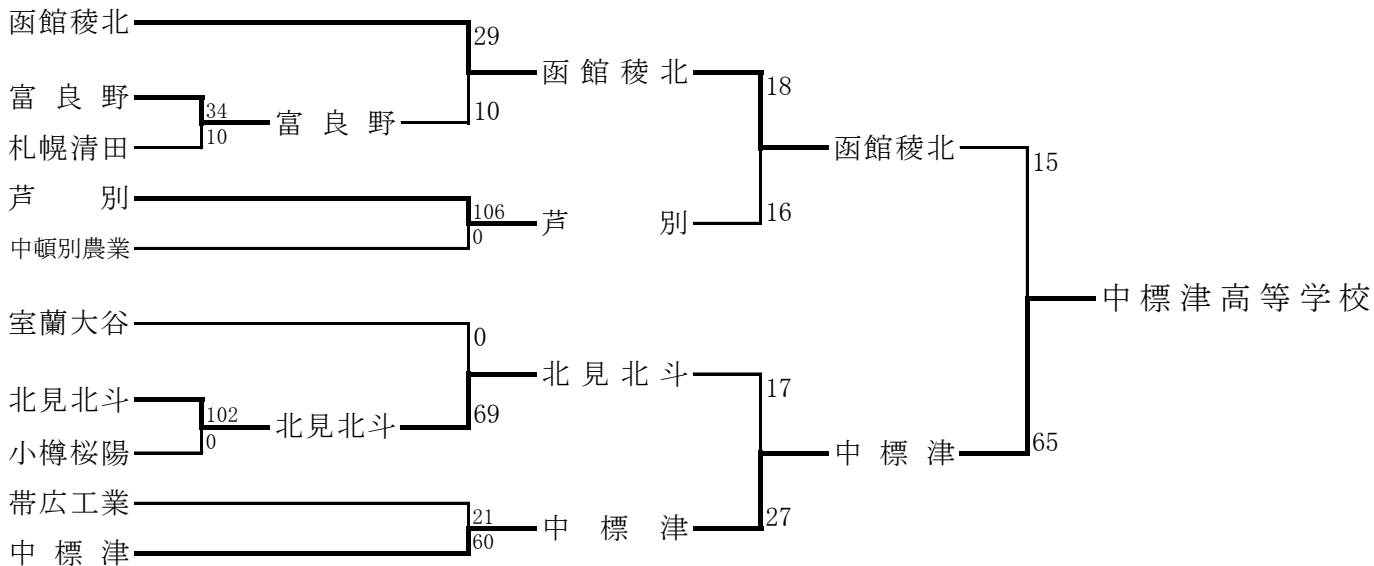

◎平成9年度 10月15日(水)・16日(木)・18日(土) 於:札幌月寒ラグビー場

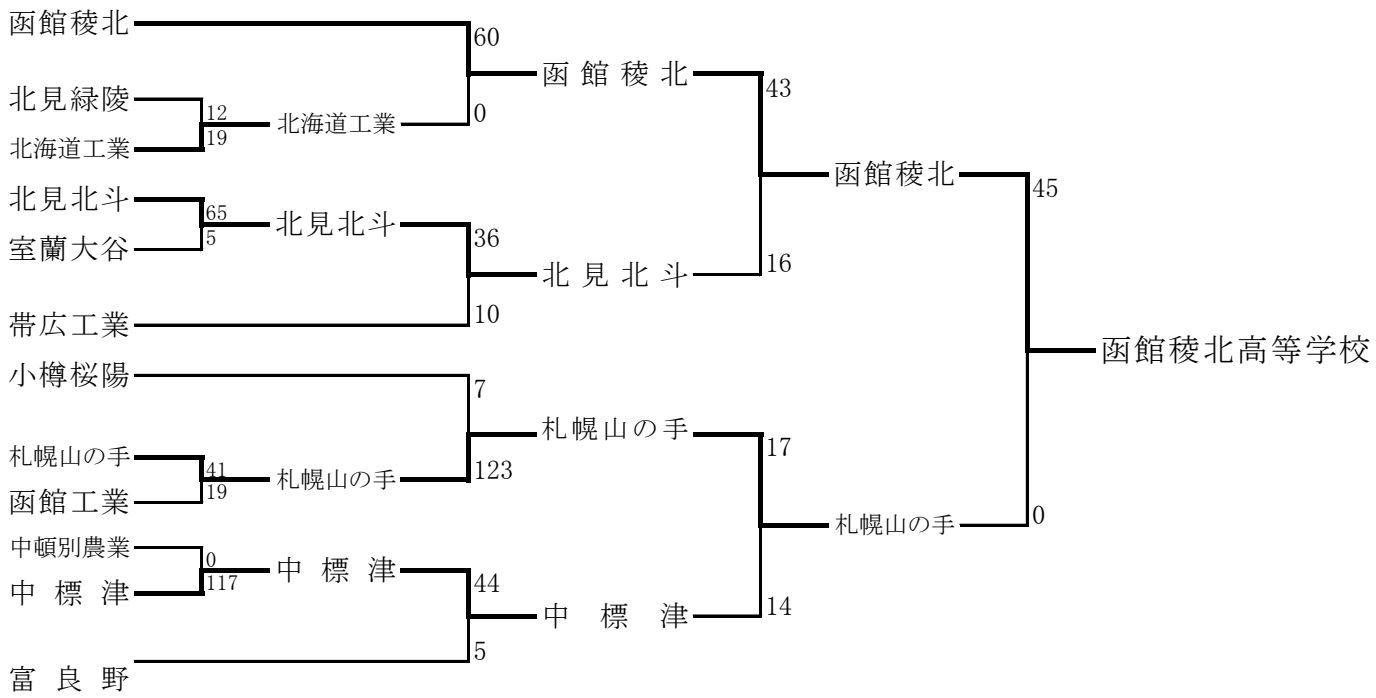

◎平成10年度 10月12日(火)・13日(水)・15日(金)・16日(土) 於:札幌月寒ラグビー場

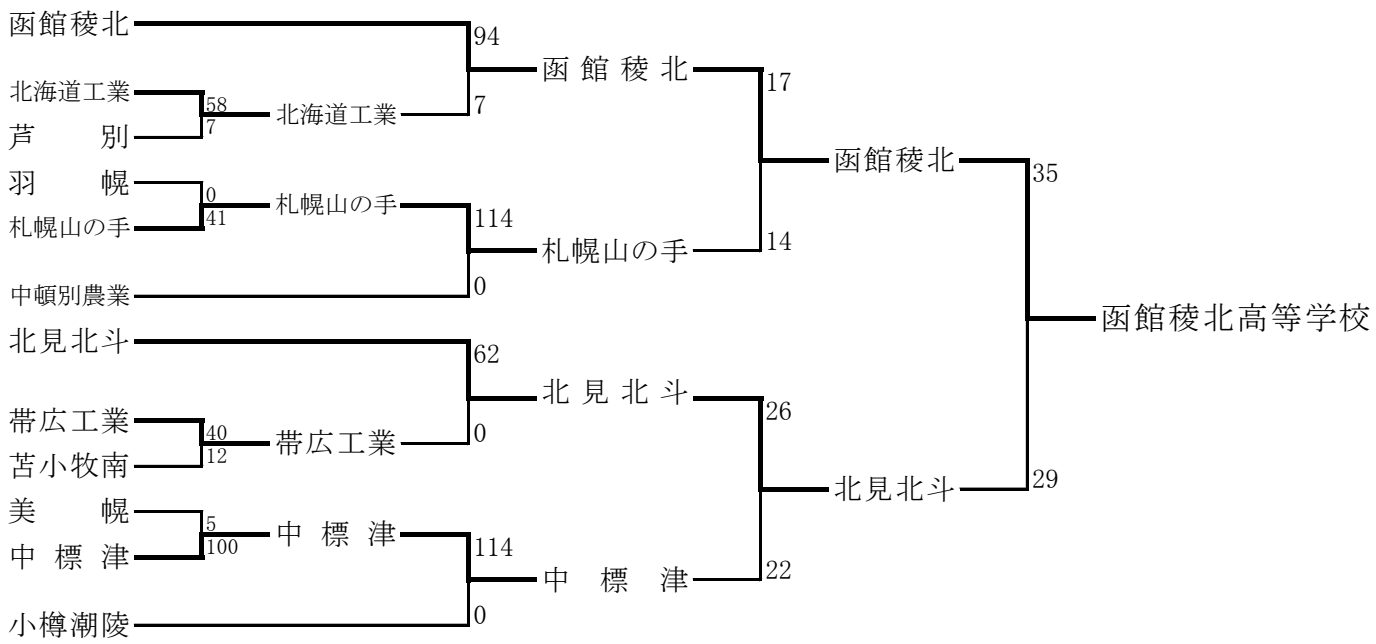

◎平成11年度 10月12日(火)・13日(水)・15日(金)・16日(土) 於:札幌月寒ラグビー場

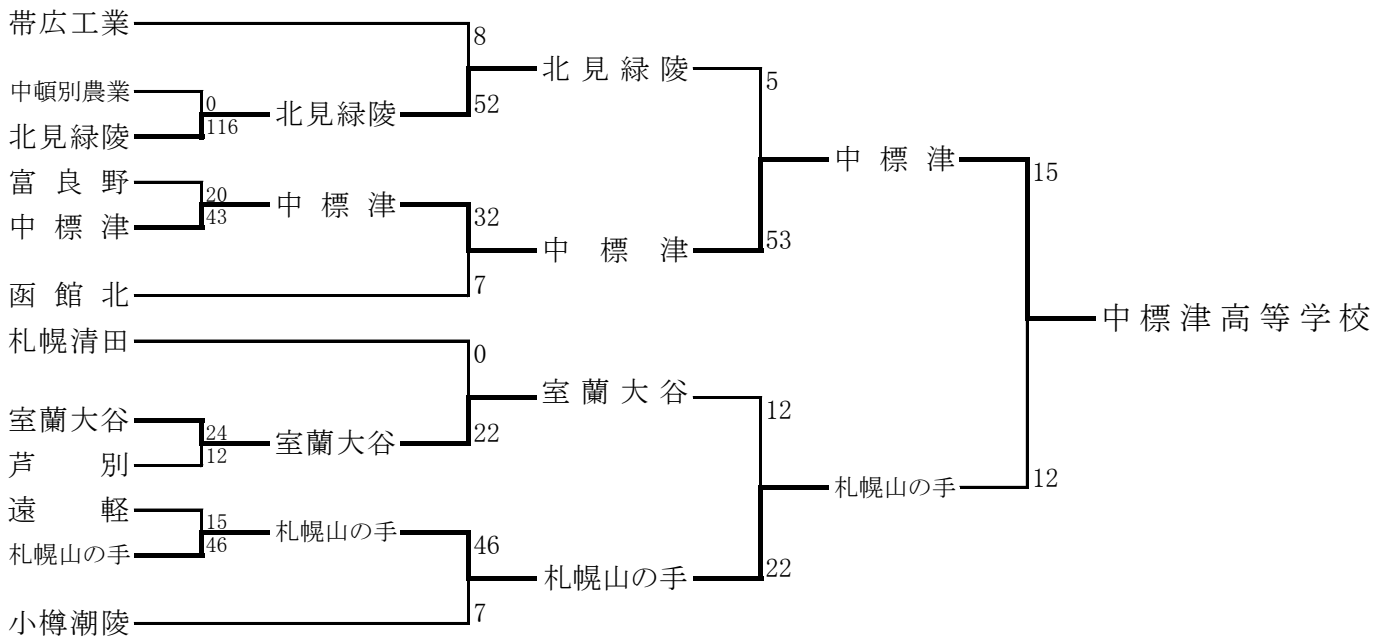

◎平成12年度 10月14日(土)・15日(日)・17日(火)・18日(水) 於:札幌月寒ラグビー場

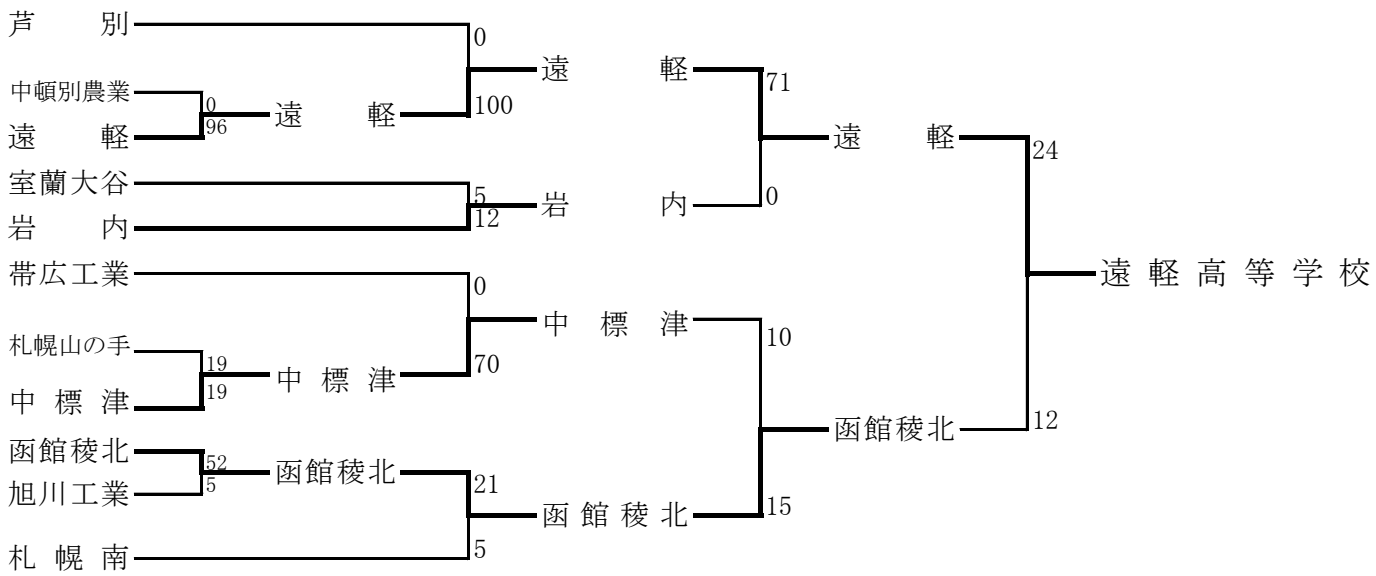

◎平成13年度 10月13日(土)・14日(日)・16日(火)・17日(水) 於:札幌月寒ラグビー場

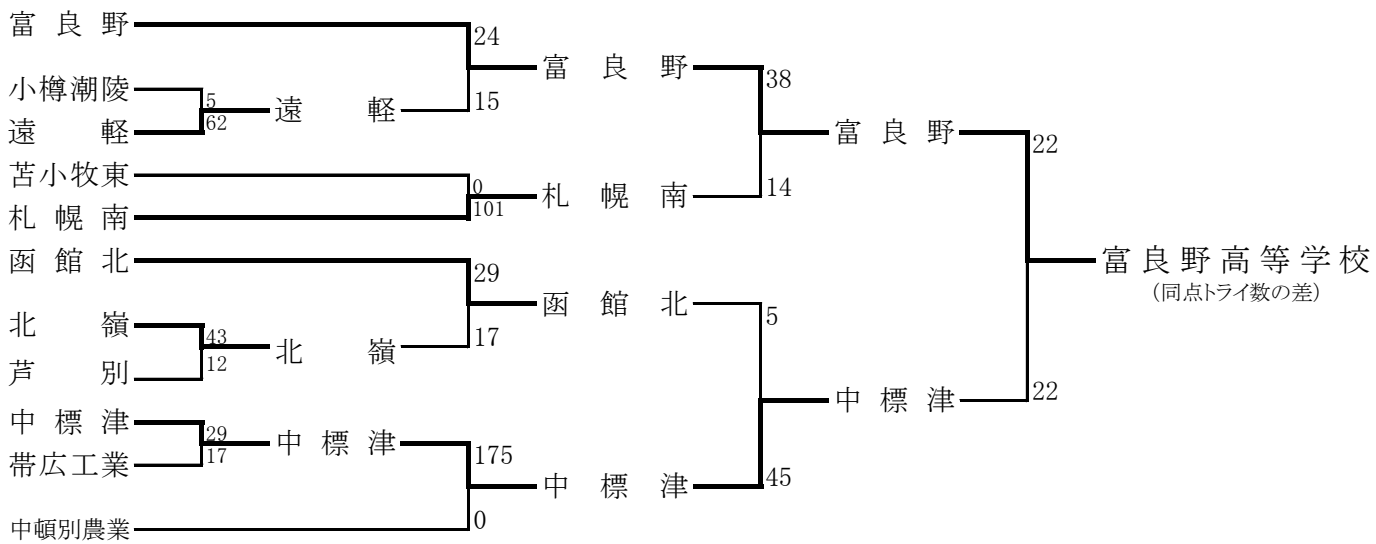

◎平成14年度 10月9日(水)・10日(木)・12日(土)・13日(日) 於:札幌月寒ラグビー場

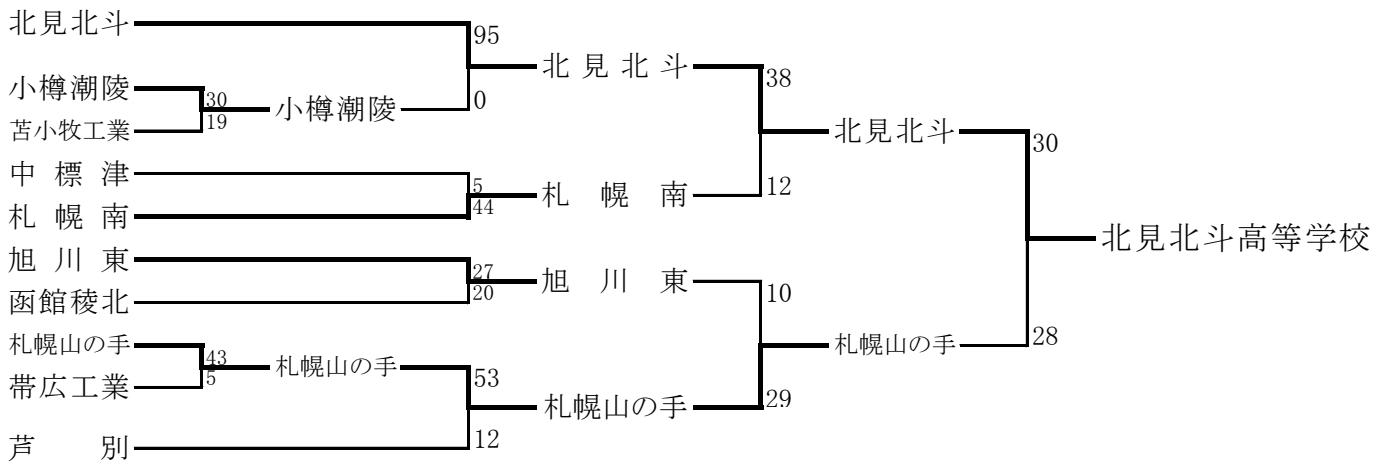

◎平成15年度 10月13日(月)・14日(火)・16日(木)・17日(金) 於:札幌月寒ラグビー場

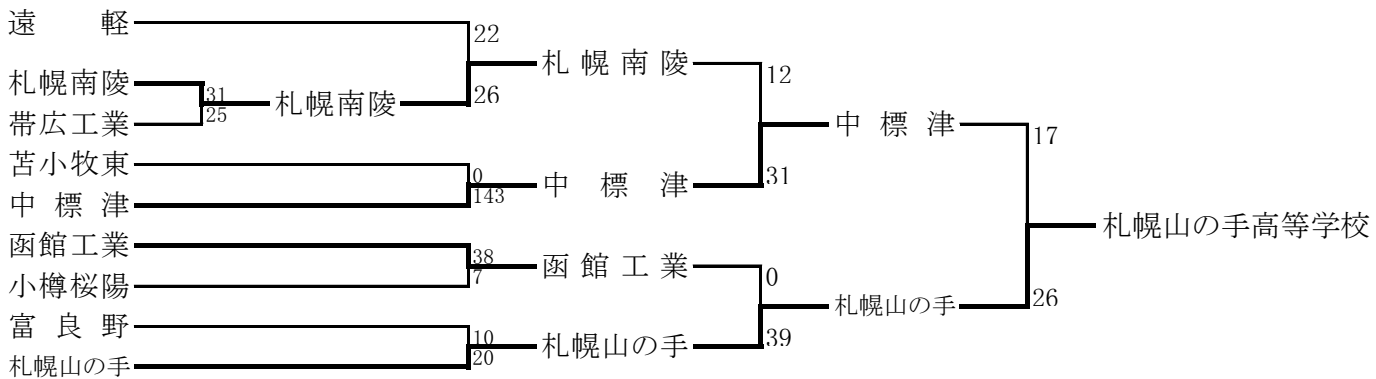

◎平成16年度 10月11日(月)・12日(火)・14日(木) 於:札幌月寒ラグビー場

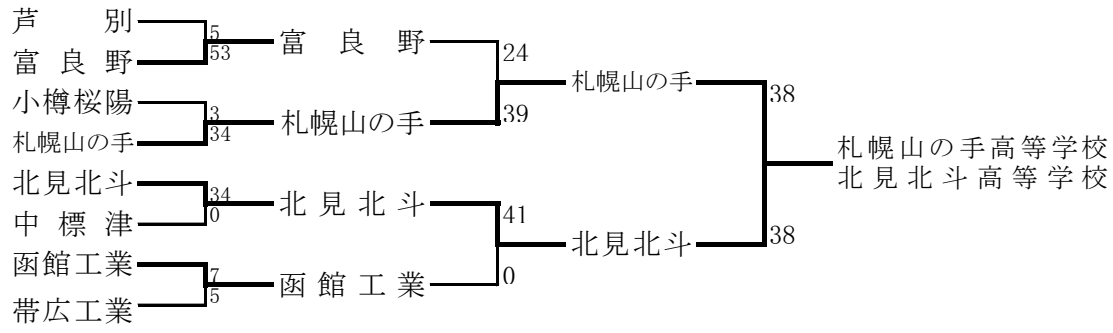

※ 両校優勝 抽選の結果、札幌山の手高校が第6回全国選抜大会の出場権を得る。

◎平成17年度 11月5日(土)・6日(日)・8日(月) 於:帯広の森球技場

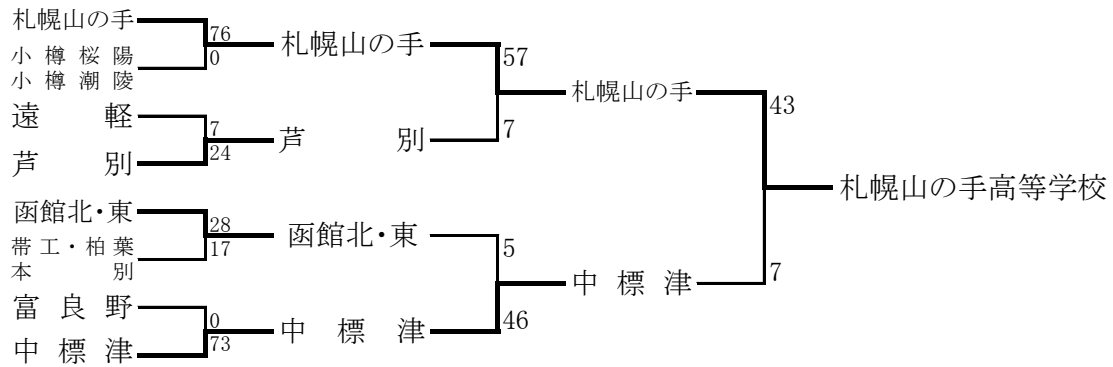

◎平成18年度 10月28日(土)・29日(日)・31日(火) 於:函館根崎運動公園ラグビー場

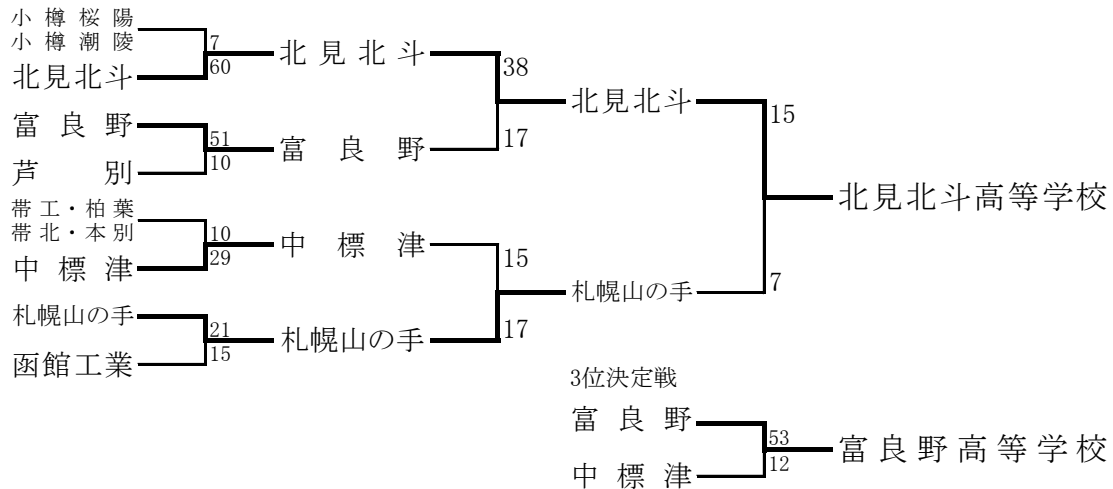

◎平成19年度 11月3日(土)・4日(日)・6日(火) 於:出光興産北海道製油所ラグビーグラウンド

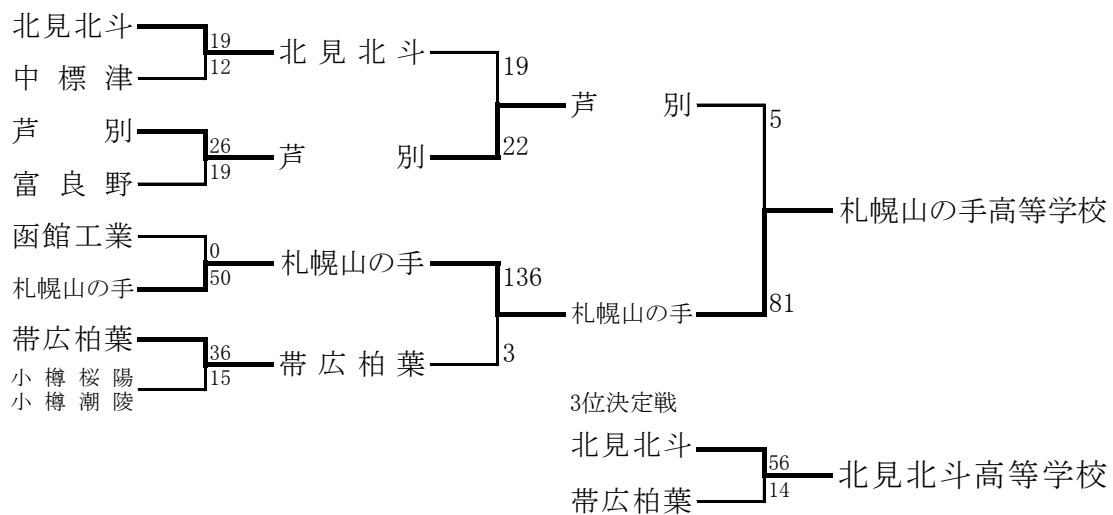

◎平成20年度 10月22日(水)・23日(水)・25日(土) 於:小樽市望洋サッカー・ラグビー場

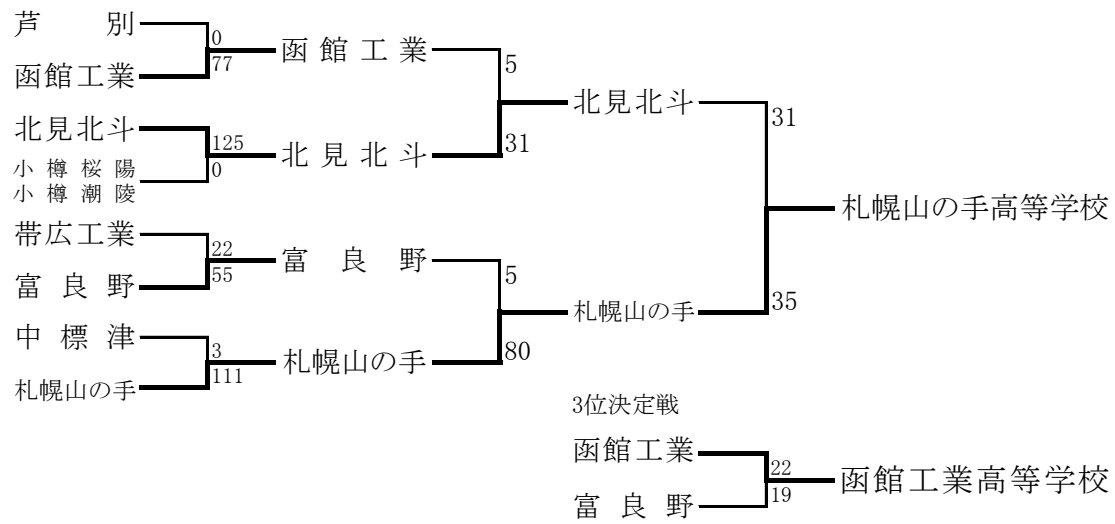

◎平成21年度 10月21日(水)・22日(木)・24日(土) 於:小樽市望洋サッカー・ラグビー場

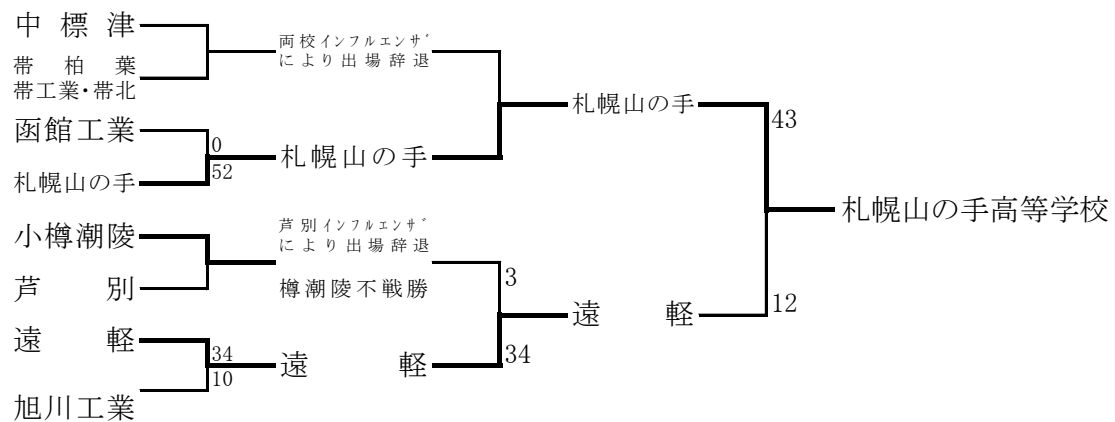

◎平成22年度 10月20日(水)・21日(木)・23日(土) 於:定山溪バーバリアンズグラウンド

Aブロック

学校名	①札幌山の手	②旭川工業	③小樽合同
①札幌山の手		57-0	70-0
②旭川工業			29-0
③小樽合同			

Bブロック

学校名	④芦別	⑤帯広	⑥富良野
④芦別		48-7	24-24
⑤帯広合同			0-65
⑥富良野			

Cブロック

学校名	⑦北見北斗	⑧立命館慶祥	⑨函館ラ・サール
⑦北見北斗		17-21	10-15
⑧立命館慶祥			22-14
⑨函館ラ・サール			

Dブロック

学校名	⑩遠軽	⑪函館工業	⑫根釧合同
⑩遠軽		38-14	46-5
⑪函館工業			50-5
⑫根釧合同			

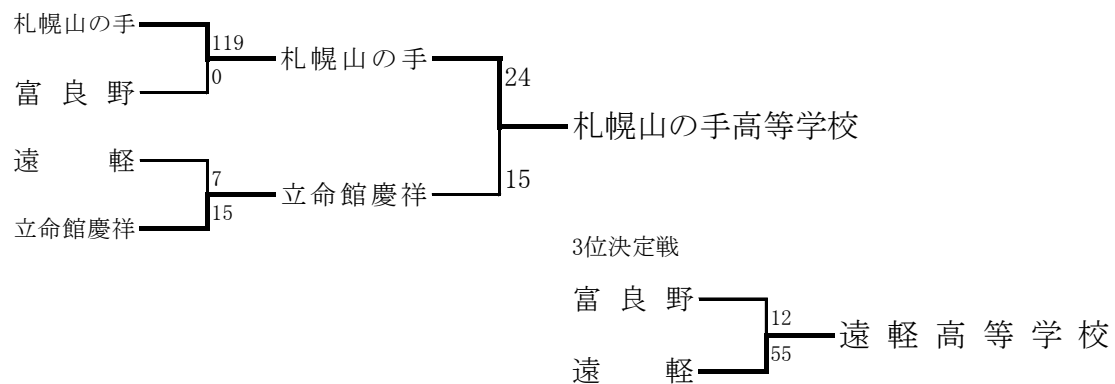

◎平成23年度 10月19日(水)・20日(木)・22日(土) 於:北斗市運動公園多目的広場 函館市根崎公園ラグビー場

Aブロック

学校名	①札幌山の手	②北見北斗	③富良野
①札幌山の手		98-0	106-0
②北見北斗			12-26
③富良野			

Bブロック

学校名	④有斗・柏稜 高専・工業	⑤羽幌	⑥帯広柏葉・工業 新得
④有斗・柏稜 高専・工業		19-5	5-17
⑤羽幌			38-17
⑥帯広柏葉・工業 新得			

Cブロック

学校名	⑦中標津	⑧函館ラ・サール	⑨立命館慶祥
⑦中標津		0-69	12-34
⑧函館ラ・サール			14-7
⑨立命館慶祥			

Dブロック

学校名	⑩遠軽	⑪札幌合同 (清田・野幌・月寒)	⑫芦別
⑩遠軽		57-0	38-12
⑪札幌合同 (清田・野幌・月寒)			5-50
⑫芦別			

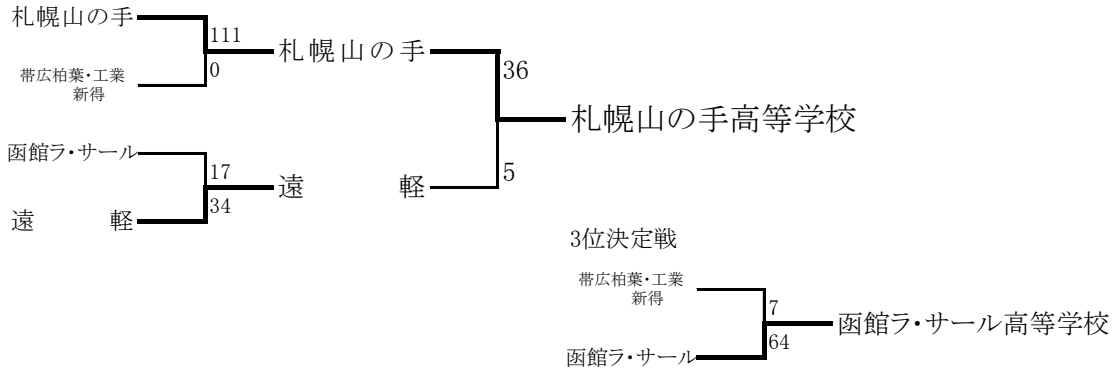

◎平成24年度 10月17日(水)・18日(木)・20日(土) 於:芦別市なまこ山球技場

Aブロック

学校名	①札幌山の手	②北見合同	③芦別
①札幌山の手		62-0	88-0
②北見合同			31-40
③芦別			

※北見合同(北見北斗・美幌)

Bブロック

学校名	④富良野口	⑤函館ラ・サール	⑥北嶺
④富良野口		7-72	0-15
⑤函館ラ・サール			34-0
⑥北嶺			

Cブロック

学校名	⑦釧根合同	⑧函館合同	⑨羽幌
⑦釧根合同		21-26	0-93
⑧函館合同			0-62
⑨羽幌			

※函館合同(大農・稜北・有斗・柏稜・七飯・戸井 釧根合同(釧路鉱業・根室)

Dブロック

学校名	⑩遠軽	⑪帯広合同	⑫立命館慶祥
⑩遠軽		58-0	19-0
⑪帯広合同			0-42
⑫立命館慶祥			

※帯広合同(帯広工業・帯広柏葉)

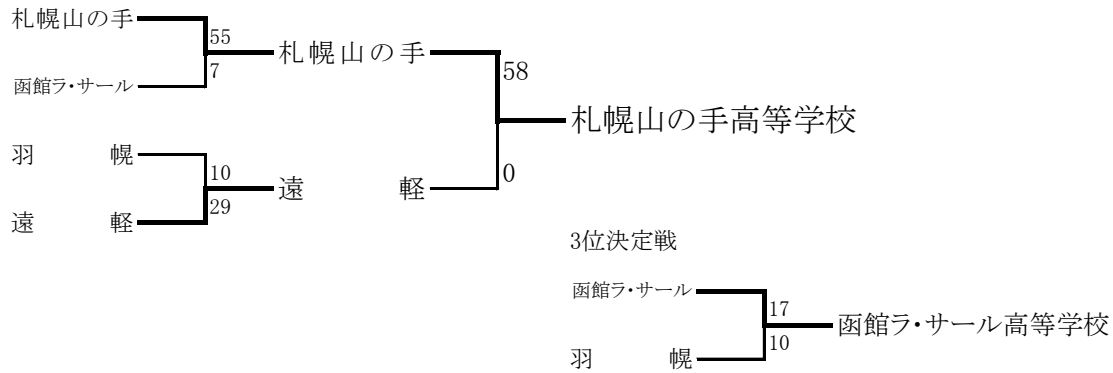

◎平成25年度 10月16日(水)・18日(金)・23日(水) 於:芦別市なまこ山球技場・函館根崎運動公園ラグビー場

Aブロック

学校名	札幌山の手	函館工業	旭川合同
札幌山の手		70-0	45-5
函館工業			19-17
旭川合同			

※旭川合同(羽幌・旭川龍谷)

Bブロック

学校名	十勝合同	北見北斗	旭川工業
十勝合同		5-15	0-24
北見北斗			19-5
旭川工業			

※十勝合同(帯広工業・帯広柏葉)

Cブロック

学校名	函館ラ・サール	芦別	立命館慶祥
函館ラ・サール		86-0	41-0
芦別			5-52
立命館慶祥			

Dブロック

学校名	遠軽	中標津	小樽合同
遠軽		5-0	62-0
中標津			86-0
小樽合同			

※小樽合同(小樽潮陵・小樽桜陽)

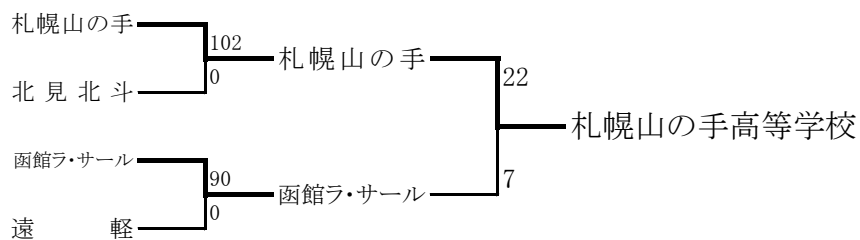

◎平成26年度 10月22日(水)・23日(木)・25日(土) 於:函館根崎運動公園ラグビー場

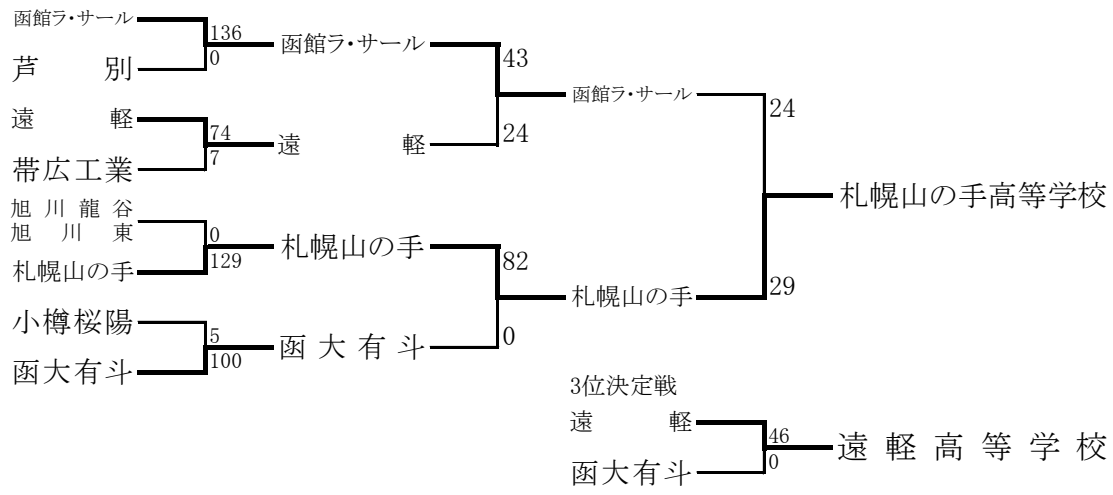

◎平成27年度 10月18日(日)・19日(月)・21日(水)・22日(木) 於:函館根崎運動公園ラグビー場
北斗市運動公園ラグビー場

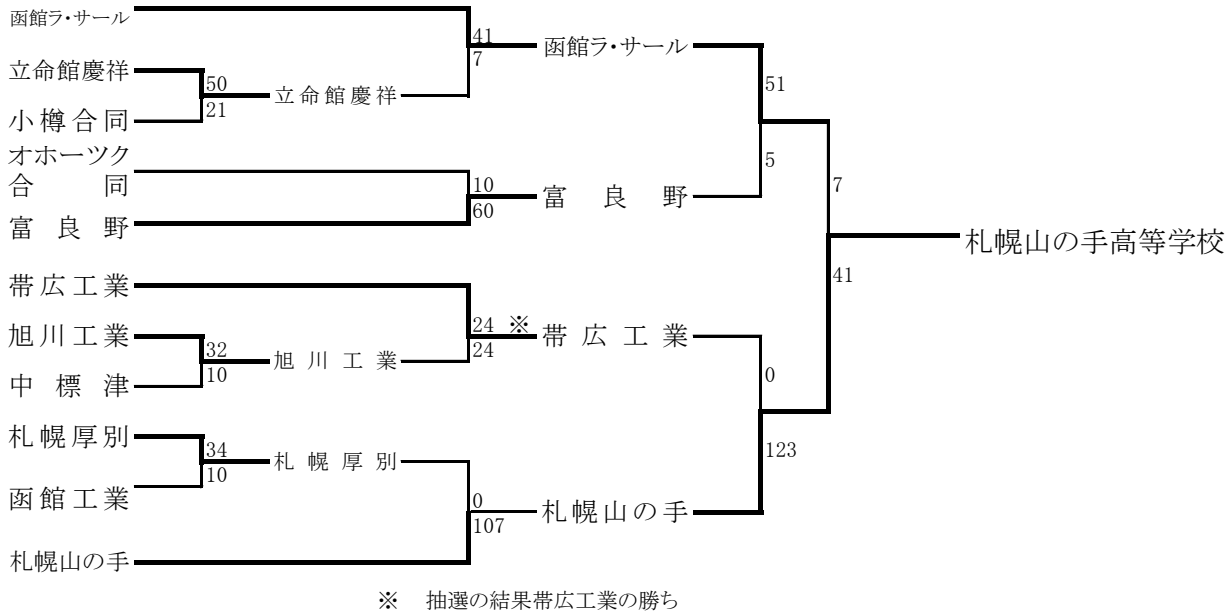

3位決定戦

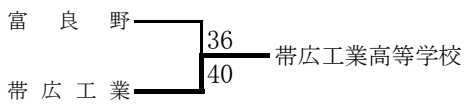

敗者戦

	小樽合同	中標津	函館工業
小樽合同		17-14	12-12
中標津	14-17		7-35
函館工業	12-12	35-7	

◎平成28年度 10月19日(水)・20日(木)・22日(土) 於:函館根崎運動公園ラグビー場

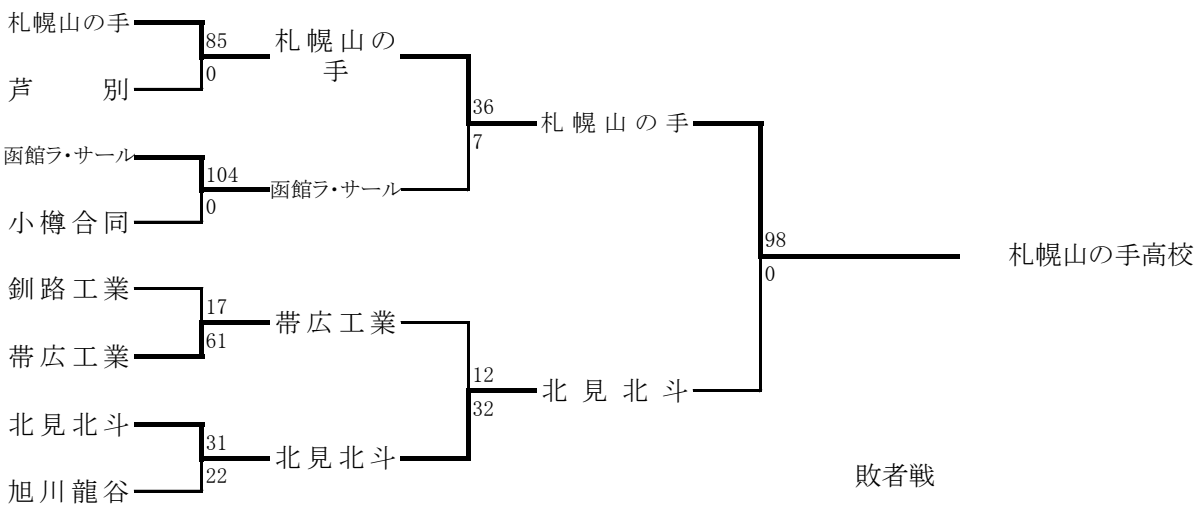

3位決定戦

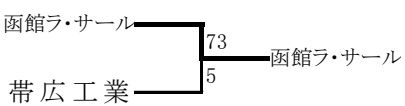

敗者戦

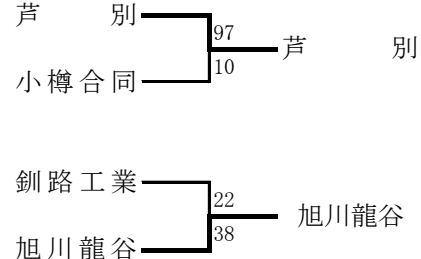

◎平成29年度 10月18日(水)・19日(木)・21日(土) 於:函館根崎運動公園ラグビー場

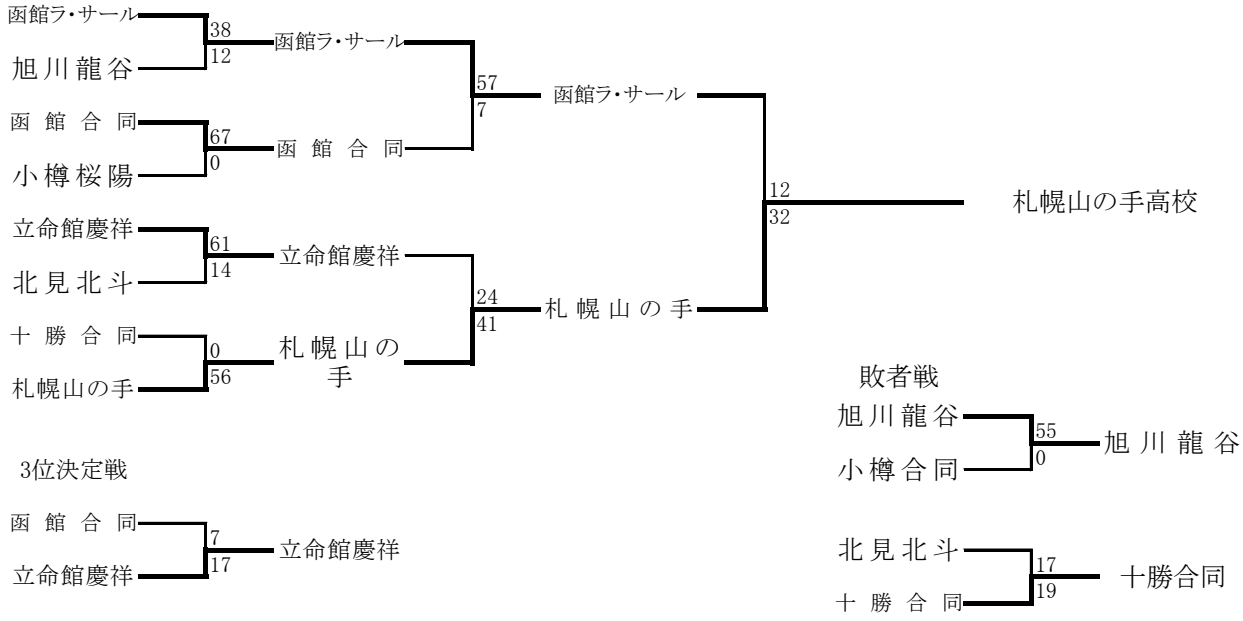

◎平成30年度 10月17日(水)・18日(木)・20日(土) 於:函館根崎運動公園ラグビー場

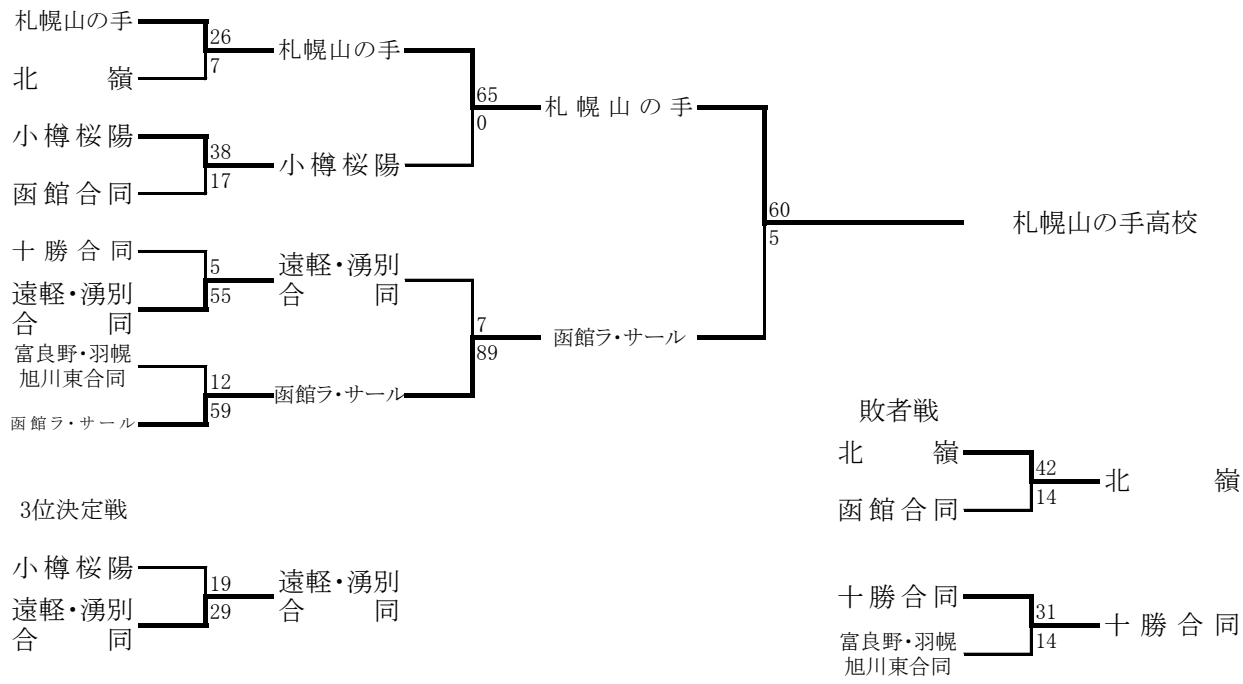

◎令和元年度 11月4日(水)・5日(木)・7日(土) 於:函館根崎運動公園ラグビー場

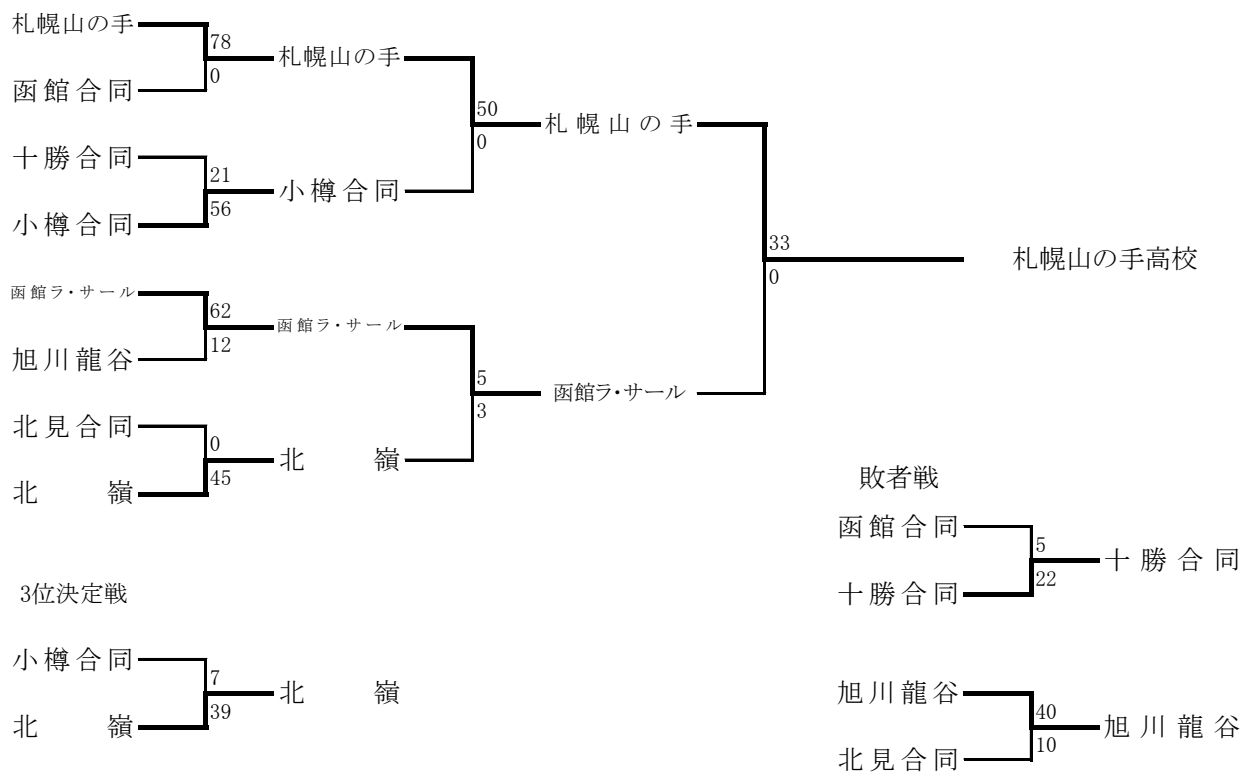

◎令和2年度 11月11日(水)・12日(木)・14日(土) 於:北斗市運動公園フットボール場

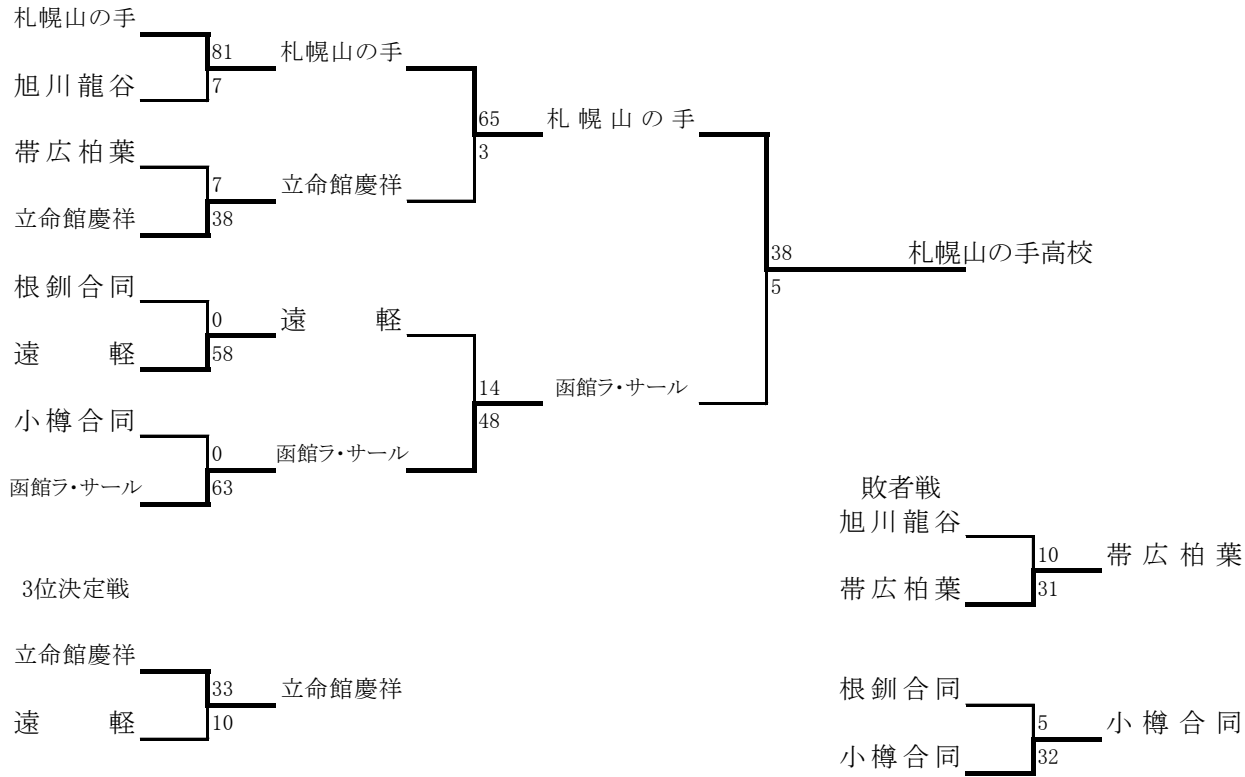

◎令和3年度 11月3日(水)・4日(木)・6日(土) 於:北斗市運動公園フットボール場

